

INFORMAÇÕES TÉCNICAS

Faixa : ventosa
Categoria : Com fole
Série : 2
Altura (em mm) : 32
Forma : 2.5 Foles
diâmetro do lábio de contato : 30 mm
diâmetro do cano interno : 8 mm
Número de foles : 2.5 Foles
Força horizontal : 32 N
Força vertical : 16 N
Volume : 8,18 cm³
Massa : 7,20 g
Seta : 15 mm

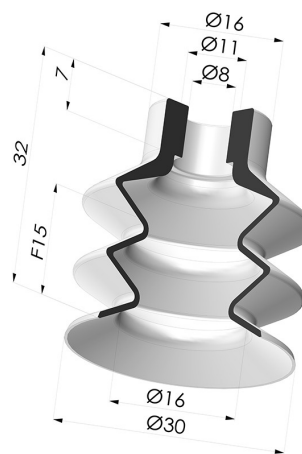

Opções:

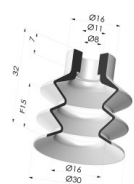

Referência da variação:

2 30MNT A

- Cor: Bordéus
- Dureza da costa: SH60
- Matéria: Material não manchante



Referência da variação:

2 30PU A

- Cor: Azul
- Dureza da costa: SH60
- Matéria: Poliuretano



Referência da variação:

2 30SLT A

- Cor: Translúcido com certificação CE para contato com alimentos
- Dureza da costa: SH60
- Matéria: Silicone



Referência da variação:

2 30SLV A

- Cor: Certificação CE em alimentos verdes
- Dureza da costa: SH60
- Matéria: Silicone



Referência da variação:

2 30NI A

- Cor: Preto
- Dureza da costa: SH50
- Matéria: Nitrila

Guia de materiais:

	Material	Código	Resistência à temperatura (°C)	Flexibilidade	Resistência à abrasão	Resistência UV/Intempéries	Resistência a óleos	Compatibilidade alimentar	Teste de migração
	Material não manchante Bordéus	MNT	-20/+160	✓	✓	✓✓✓	✓✓✓	✗	✗
	Poliuretano Azul	PU	-20/+80	✓	✓✓✓	✓✓	✓✓	✗	✗
	Silicone Translúcido com certificação CE para contato com alimentos	SLT	-60/+250	✓✓✓	✗	✓✓✓	✗	FDA ☞	✗

	Silicone Certificação CE em alimentos verdes	SLV	-60/+250	✓✓✓	✗	✓✓✓	✗	FDA 	✗
	Nitrila Preto	NI	-10/+80	✓	✓	✗	✓✓	✗	✗

Os pedidos de certificados FDA e/ou CE devem ser efetuados OBRIGATORIAMENTE no momento da encomenda. Um pedido posterior implicará custos adicionais. Para responder às expectativas dos nossos clientes industriais, a NOVACOM dispõe do maior leque de materiais elastoméricos ou termoplásticos. Também podemos desenvolver novos materiais segundo um caderno de encargos preciso, a fim de resolver aplicações específicas para os nossos clientes.







 Excelente |
  Bom |
  Fraca |
  Má |
  Não recomendado

*Possibilidade de solicitar certificado FDA e/ou CE em diversas referências no momento da encomenda; consulte-nos.

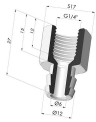
** Certificação de contacto alimentar: (CE) 1935/2004 - (FDA) 21 CFR 177.2600

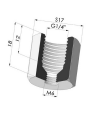
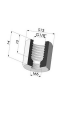
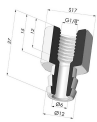
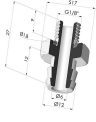
*** Certificação de contacto alimentar: (CE) 10/2011 - (FDA) 21 CFR

Produtos relacionados:

 <p>Inserto fêmea removível G1/4" Referência do produto: D</p>	 <p>Inserto removível macho G1/4" Referência do produto: E</p>	 <p>Adaptador - Fêmea G1/4" - Fêmea M6 Referência do produto: F14F6</p>	 <p>Adaptador - Fêmea 1/8G - Fêmea M6 Referência do produto: F18F6</p>	 <p>Inserto removível fêmea G1/8" Referência do produto: H</p>
 <p>Inserto removível macho G1/8" Referência do produto: I</p>	 <p>Adaptador - Macho 1/4G - Fêmea M6 Referência do produto: M14F6</p>	 <p>Adaptador - Macho 1/8G - Fêmea M6 Referência do produto: M18F6</p>	 <p>Parafuso M6 - diâmetro da cabeça de 11 mm - comprimento de 17 mm Referência do produto: M6M25</p>	