

INFORMAÇÕES TÉCNICAS

Faixa : ventosa
Categoria : Com fole
Série : 1
Altura (em mm) : 39
Forma : 1,5 foles
diâmetro do lábio de contato : 59 mm
diâmetro do cano interno : 8 mm
Número de foles : 1,5 foles
Força horizontal : 124 N
Força vertical : 62 N
Volume : 25,40 cm³
Massa : 30 g
Seta : 22 mm

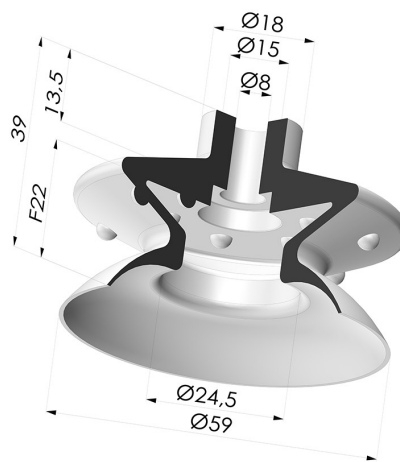

Opções:



Referência da variação:

1 61MNT A

- Cor: Bordéus
- Dureza da costa: SH60
- Matéria: Material não manchante



Referência da variação:

1 61PU A

- Cor: Azul
- Dureza da costa: SH60
- Matéria: Poliuretano



Referência da variação:

1 61SL A

- Cor: Certificação CE vermelha para uso alimentar
- Dureza da costa: SH60
- Matéria: Silicone



Referência da variação:

1 61SLT A

- Cor: Translúcido com certificação CE para contato com alimentos
- Dureza da costa: SH60
- Matéria: Silicone



Referência da variação:

1 61NI A

- Cor: Preto
- Dureza da costa: SH50
- Matéria: Nitrila

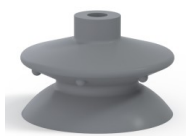

Referência da variação:

1 61NR A

- Cor: Cinza
- Dureza da costa: SH50
- Matéria: Borracha natural

Guia de materiais:

	Material	Código	Resistência à temperatura (°C)	Flexibilidade	Resistência à abrasão	Resistência UV/Intempéries	Resistência a óleos	Compatibilidade alimentar	Teste de migração
	Material não manchante Bordéus	MNT	-20/+160	✓	✓	✓✓✓	✓✓✓	✗	✗
	Poliuretano Azul	PU	-20/+80	✓	✓✓✓	✓✓	✓✓	✗	✗
	Silicone Certificação CE vermelha para uso alimentar	SL	-60/+250	✓✓✓	✗	✓✓✓	✗		A, B, D2

	Silicone Translúcido com certificação CE para contato com alimentos	SLT	-60/+250	✓✓✓	✗	✓✓✓	✗	FDA ☞☞	✗
	Nitrila Preto	NI	-10/+80	✓	✓	✗	✓✓	✗	✗
	Borracha natural Cinza	NR	-20/+70	✓✓✓	✓✓	✗✗	✗✗	✗	✗

Os pedidos de certificados FDA e/ou CE devem ser efetuados OBRIGATORIAMENTE no momento da encomenda. Um pedido posterior implicará custos adicionais. Para responder às expectativas dos nossos clientes industriais, a NOVACOM dispõe do maior leque de materiais elastoméricos ou termoplásticos. Também podemos desenvolver novos materiais segundo um caderno de encargos preciso, a fim de resolver aplicações específicas para os nossos clientes.











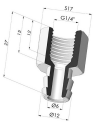

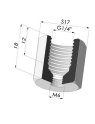
✓✓✓ Excelente | ✓✓ Bom | ✓ Fraca | ✗ Má | ✗✗ Não recomendado

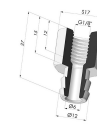
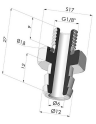
*Possibilidade de solicitar certificado FDA e/ou CE em diversas referências no momento da encomenda; consulte-nos.

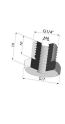
** Certificação de contacto alimentar: (CE) 1935/2004 - (FDA) 21 CFR 177.2600

*** Certificação de contacto alimentar: (CE) 10/2011 - (FDA) 21 CFR

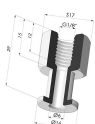
Produtos relacionados:

 <p>Inserto fêmea removível G1/4" Referência do produto: D</p>	 <p>Inserto removível macho G1/4" Referência do produto: E</p>	 <p>Adaptador - Fêmea G1/4" - Fêmea M6 Referência do produto: F14F6</p>	 <p>Adaptador - Fêmea 1/8G - Fêmea M6 Referência do produto: F18F6</p>	 <p>Inserto removível fêmea G1/8" Referência do produto: H</p>
 <p>Inserto removível macho G1/8" Referência do produto: I</p>	 <p>Inserto fêmea crimpado G1/4" Referência do produto: L</p>	 <p>Inserto crimpado macho G1/4" Referência do produto: M</p>	 <p>Adaptador - Macho 1/4G - Fêmea M6 Referência do produto: M14F6</p>	 <p>Adaptador - Macho 1/8G - Fêmea M6 Referência do produto: M18F6</p>
 <p>Parafuso M5 - diâmetro da cabeça de 14 mm - comprimento de 20,5 mm Referência do produto: M5</p>	 <p>Parafuso M6 - diâmetro da cabeça de 14 mm - comprimento de 20,5 mm Referência do produto: M6</p>	 <p>Inserto fêmea crimpado G1/8" Referência do produto: R</p>	 <p>Inserto crimpado macho G1/8" Referência do produto: S</p>	 <p>Parafuso M8 - ØCabeça 14 mm - C 20 mm Referência do produto: M8T14L20.5</p>