

**INFORMAÇÕES TÉCNICAS**

**Faixa :** ventosa  
**Categoria :** Com fole  
**Série :** 1  
**Altura (em mm) :** 16,5  
**Forma :** 1,5 foles  
**diâmetro do lábio de contato :** 18,3 mm  
**diâmetro do cano interno :** 3,8 mm  
**Número de foles :** 1,5 foles  
**Força horizontal :** 6 N  
**Força vertical :** 3 N  
**Volume :** 0,87 cm<sup>3</sup>  
**Massa :** 1,40 g  
**Seta :** 5,5 mm

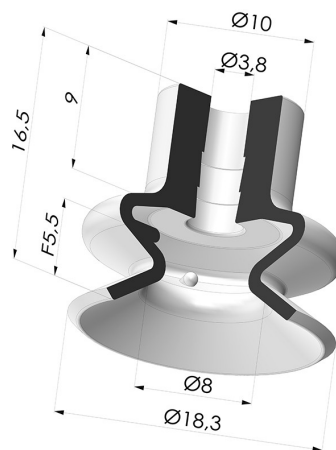

**Opções:**



Referência da variação:

**1 18MNT A**

- Cor: Bordéus
- Dureza da costa: SH60
- Matéria: Material não manchante



Referência da variação:

**1 18PU A**

- Cor: Azul
- Dureza da costa: SH60
- Matéria: Poliuretano



Referência da variação:

**1 18SL A**

- Cor: Certificação CE vermelha para uso alimentar
- Dureza da costa: SH60
- Matéria: Silicone



Referência da variação:

**1 18SLT A**

- Cor: Translúcido com certificação CE para contato com alimentos
- Dureza da costa: SH60
- Matéria: Silicone



Referência da variação:

**1 18NI A**

- Cor: Preto
- Dureza da costa: SH50
- Matéria: Nitrila





Referência da variação:

**1 18NR A**

- Cor: Cinza
- Dureza da costa: SH50
- Matéria: Borracha natural

**Guia de materiais:**

	Material	Código	Resistência à temperatura (°C)	Flexibilidade	Resistência à abrasão	Resistência UV/Intempéries	Resistência a óleos	Compatibilidade alimentar	Teste de migração
	Material não manchante Bordéus	MNT	-20/+160	✓	✓	✓✓✓	✓✓✓	✗	✗
	Poliuretano Azul	PU	-20/+80	✓	✓✓✓	✓✓	✓✓	✗	✗
	Silicone Certificação CE vermelha para uso alimentar	SL	-60/+250	✓✓✓	✗	✓✓✓	✗	FDA ☞	A, B, D2

	Silicone Translúcido com certificação CE para contato com alimentos	SLT	-60/+250	✓✓✓	✗	✓✓✓	✗	FDA ☞☞	✗
	Nitrila Preto	NI	-10/+80	✓	✓	✗	✓✓	✗	✗
	Borracha natural Cinza	NR	-20/+70	✓✓✓	✓✓	✗✗	✗✗	✗	✗

Os pedidos de certificados FDA e/ou CE devem ser efetuados OBRIGATORIAMENTE no momento da encomenda. Um pedido posterior implicará custos adicionais. Para responder às expectativas dos nossos clientes industriais, a NOVACOM dispõe do maior leque de materiais elastoméricos ou termoplásticos. Também podemos desenvolver novos materiais segundo um caderno de encargos preciso, a fim de resolver aplicações específicas para os nossos clientes.







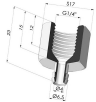
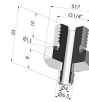
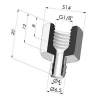
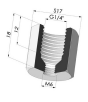

✓✓✓ Excelente | ✓✓ Bom | ✓ Fraca | ✗ Má | ✗✗ Não recomendado

\*Possibilidade de solicitar certificado FDA e/ou CE em diversas referências no momento da encomenda; consulte-nos.

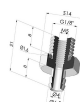
\*\* Certificação de contacto alimentar: (CE) 1935/2004 - (FDA) 21 CFR 177.2600

\*\*\* Certificação de contacto alimentar: (CE) 10/2011 - (FDA) 21 CFR

## Produtos relacionados:

 <p><b>Inserto fêmea removível G1/4"</b> Referência do produto: B</p>	 <p><b>Inserto removível macho G1/4"</b> Referência do produto: C</p>	 <p><b>Inserto removível fêmea G1/8"</b> Referência do produto: F</p>	 <p><b>Adaptador - Fêmea G1/4" - Fêmea M6</b> Referência do produto: F14F6</p>	 <p><b>Adaptador - Fêmea 1/8G - Fêmea M6</b> Referência do produto: F18F6</p>
 <p><b>Inserto removível macho G1/8"</b> Referência do produto: G</p>	 <p><b>Adaptador - Macho 1/4G - Fêmea M6</b> Referência do produto: M14F6</p>	 <p><b>Adaptador - Macho 1/8G - Fêmea M6</b> Referência do produto: M18F6</p>	 <p><b>Inserto macho M5 removível</b> Referência do produto: M5C11</p>	 <p><b>Inserto macho removível M6</b> Referência do produto: M6C</p>
 <p><b>Inserto macho M5 removível</b> Referência do produto: M5C --</p>				