

INFORMAÇÕES TÉCNICAS

Faixa :	ventosa
Categoria :	Oblongo
Série :	4RP
Altura (em mm) :	23
Forma :	Oblongo
Comprimento :	93 mm
Largura :	32 mm
diâmetro do cano interno :	Macho G1/4"
Número de foles :	0,5 foles
Força horizontal :	125N
Força vertical :	63N
Seta :	3 mm

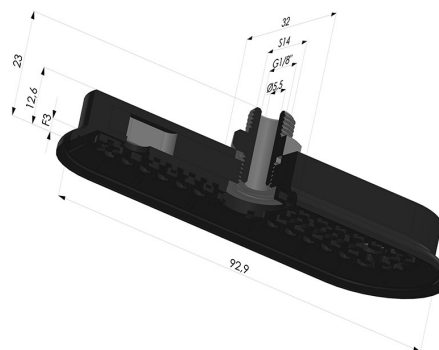

Opções:



Referência da variação:

4RP 92NI M18

- Dureza da costa: SH70
- Matéria: Nitrila