

### INFORMAÇÕES TÉCNICAS

|                                       |                      |
|---------------------------------------|----------------------|
| <b>Faixa :</b>                        | ventosa              |
| <b>Categoria :</b>                    | Pratos               |
| <b>Série :</b>                        | VPC                  |
| <b>Altura (em mm) :</b>               | 22                   |
| <b>Forma :</b>                        | Placa                |
| <b>diâmetro do lábio de contato :</b> | 60 mm                |
| <b>diâmetro do cano interno :</b>     | 8 mm                 |
| <b>Número de foles :</b>              | 0,5 foles            |
| <b>Força horizontal :</b>             | 120,07 N             |
| <b>Força vertical :</b>               | 60,04 N              |
| <b>Volume :</b>                       | 9,14 cm <sup>3</sup> |
| <b>Massa :</b>                        | 16 g                 |
| <b>Seta :</b>                         | 4,8 mm               |

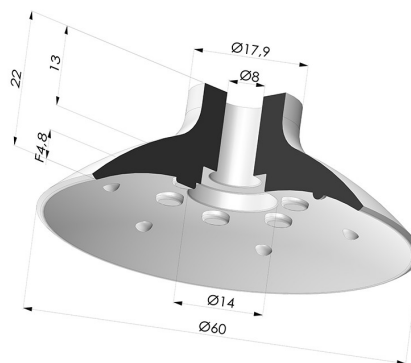

### Opções:



Referência da variação:

#### VPC 60MNT A

- Cor: Bordéus
- Dureza da costa: SH60
- Matéria: Material não manchante para processamento de plásticos



Referência da variação:

#### VPC 60SLT A

- Cor: Translúcido com certificação CE para contato com alimentos
- Matéria: Silicone





Referência da variação:

#### VPC 60NI A

- Cor: Preto
- Dureza da costa: SH50
- Matéria: Nitrila

### Guia de materiais:

|   | Material  | Código | Resistência à temperatura (°C) | Flexibilidade | Resistência à abrasão | Resistência UV/Intempéries | Resistência a óleos | Compatibilidade alimentar | Teste de migração |
|---|---|--------|--------------------------------|---------------|-----------------------|----------------------------|---------------------|---------------------------|-------------------|
|  | Silicone Translúcido com certificação CE para contato com alimentos | SLT    | -60/+250                       | ✓✓✓           | ✗                     | ✓✓✓                        | ✗                   | FDA<br>X†**               | ✗                 |
|  | Nitrila Preto   | NI     | -10/+80                        | ✓             | ✓                     | ✗                          | ✓✓                  | ✗                         | ✗                 |

Os pedidos de certificados FDA e/ou CE devem ser efetuados OBRIGATORIAMENTE no momento da encomenda. Um pedido posterior implicará custos adicionais. Para responder às expectativas dos nossos clientes industriais, a NOVACOM dispõe do maior leque de materiais elastoméricos ou termoplásticos. Também podemos desenvolver novos materiais segundo um caderno de encargos preciso, a fim de resolver aplicações específicas para os nossos clientes.

 Excelente |  Bom |  Fraca |  Má |  Não recomendado

\*Possibilidade de solicitar certificado FDA e/ou CE em diversas referências no momento da encomenda; consulte-nos.

\*\* Certificação de contacto alimentar: (CE) 1935/2004 - (FDA) 21 CFR 177.2600

\*\*\* Certificação de contacto alimentar: (CE) 10/2011 - (FDA) 21 CFR

**Produtos relacionados:**

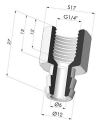

**Inserto fêmea removível G1/4"**

Referência do produto:  
D

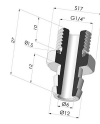

**Inserto removível macho G1/4"**

Referência do produto:  
E

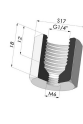

**Adaptador - Fêmea G1/4" - Fêmea M6**

Referência do produto:  
F14F6



**Adaptador - Fêmea 1/8G - Fêmea M6**

Referência do produto:  
F18F6

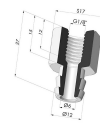

**Inserto removível fêmea G1/8"**

Referência do produto:  
H

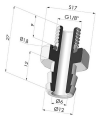

**Inserto removível macho G1/8"**

Referência do produto: I

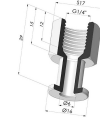

**Inserto fêmea crimpado G1/4"**

Referência do produto:  
L

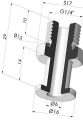

**Inserto crimpado macho G1/4"**

Referência do produto:  
M



**Adaptador - Macho 1/4G - Fêmea M6**

Referência do produto:  
M14F6



**Adaptador - Macho 1/8G - Fêmea M6**

Referência do produto:  
M18F6



**Parafuso M5 - diâmetro da cabeça de 14 mm - comprimento de 20,5 mm**

Referência do produto:  
M5



**Parafuso M6 - diâmetro da cabeça de 14 mm - comprimento de 20,5 mm**

Referência do produto:  
M6



**Inserto fêmea crimpado G1/8"**

Referência do produto:  
R

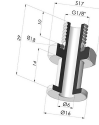

**Inserto crimpado macho G1/8"**

Referência do produto:  
S



**Parafuso M8 - ØCabeça 14 mm - C 20 mm**

Referência do produto:  
M8T14L20.5